

Kenngroßen	Typ	KCFI-014
Anschlußgewinde		G 1/4
Bauart		Feinfilter
Medium		Druckluft, neutrale Gase
Einbaulage		senkrecht
Mediums- und Umgebungstemperatur		max. 50 °C
Eingangsdruck		Pe max. 12 bar Pe min. 1,5 bar bei halb- und vollautomatischer Entleerung
Porenweite im Filter		0,01 µm Standard
Staubabscheidung		Klasse 1 nach DIN ISO 8573-1
Restölgehalt		< 0,01 mg/m ³ 99,999%
Behältervolumen		Filter: 12 cm ³
Kondensatentleerung		halbautomatisch Standard
Befestigungsart		Winkel, Wandmontage
Gewicht		0,166 kg

Lieferbar ab
Januar 2010!



Material: Grivory (PA66) / IXEF1022
Prüfdruck 48 bar = Berstdruck nach ISO 6953

Technische Änderungen vorbehalten!

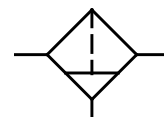
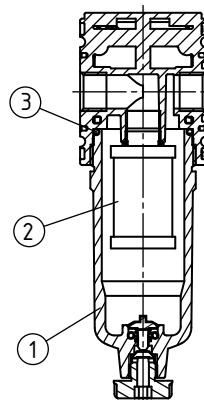

Baugruppe 0

Bestellhinweis

KCFI - * ***

Typ

1 Anschluss-Varianten

2 Zubehör

Bauteile

Nr.	Benennung	Werkstoff	Bestell-Nr.
1	Kondensatbehälter C.00 HA4	Polycarbonat	9.9900.00.038
2	Feinfilterelement 0,01µm X 23/35	Borsilikat-Al	8.1311.08.000
3	O-Ring 30 x 2	NBR	---

Bestellbeispiel: KCFI-014 AM

1 Anschluss-Varianten	
014	G 1/4
014 NPT	1/4-18 NPT
2 Zubehör	
M	Metallbehälter
AM	Entleerung vollautomatisch drucklos entlüftend
AM NC	Entleerung vollautomatisch drucklos geschlossen

Blatt: KCFI-0 (02/10)

Handhabungs-Hinweis

- Fein-Filter zum Ausscheiden von Öl, Wasser und Feststoffverunreinigungen bis zu 0,01 µm aus Druckluft und Gasen
- Zusammenbau mehrerer Einzelgeräte erfordert Koppelpaket(e) KKOP.0

Abmessungen (mm)

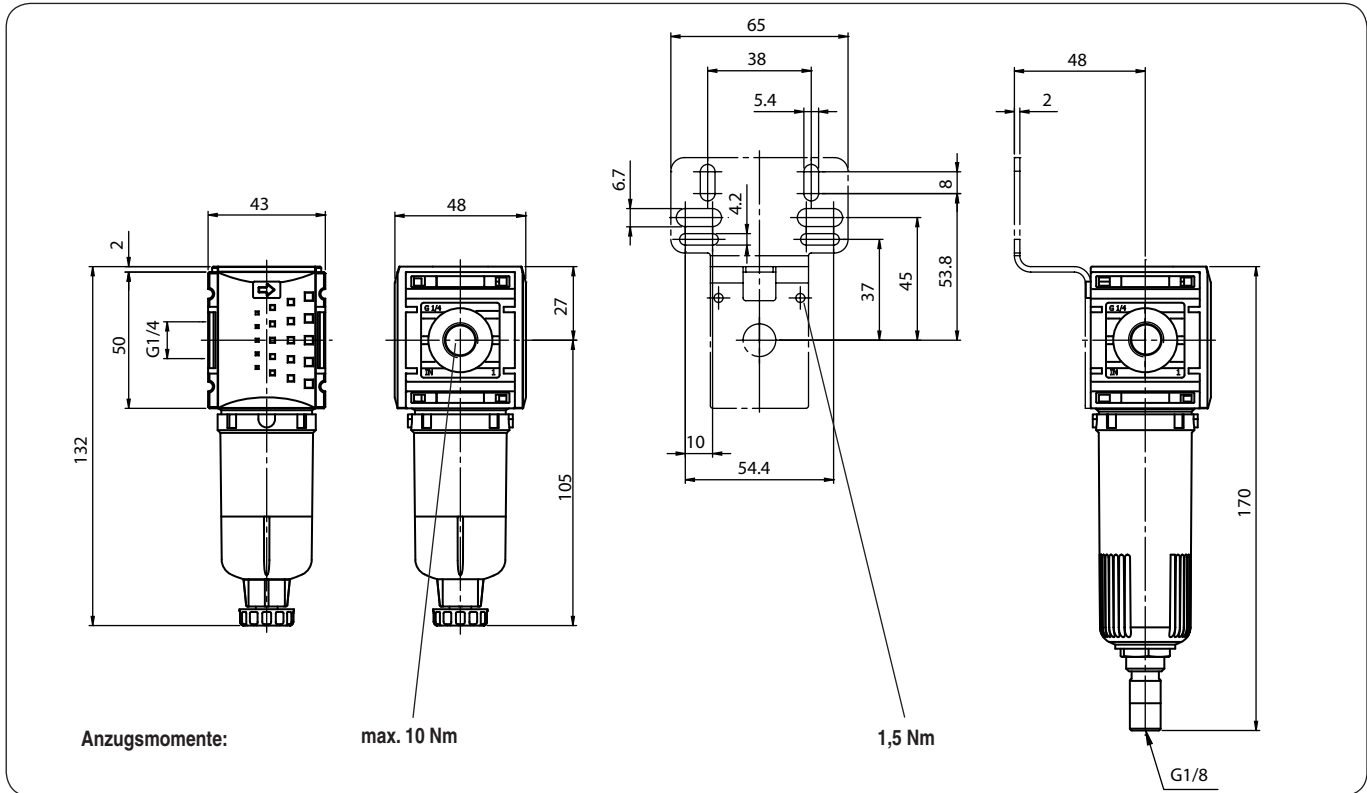

Durchflusscharakteristik

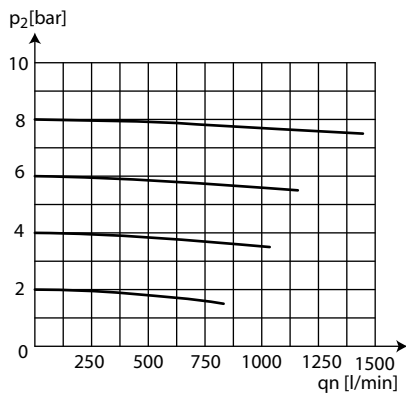

Zubehör 2

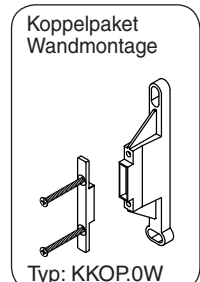
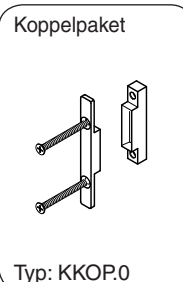
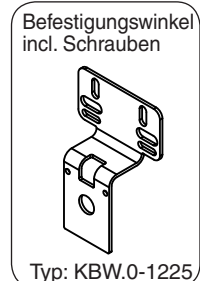
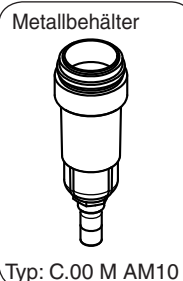
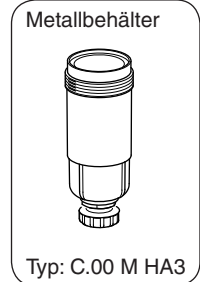
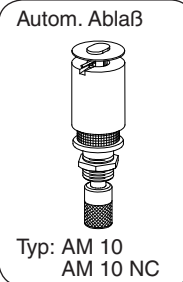

Typ	KCFI-114	KCFI-138
Kenngroßen		
Anschlußgewinde	G 1/4	G 3/8
Bauart	Feinfilter	
Medium	Druckluft, neutrale Gase	
Einbaulage	senkrecht	
Mediums- und Umgebungstemperatur	max. 50 °C	
Eingangsdruck	Pe max. 16 bar Pe min. 1,5 bar bei halb- und vollautomatischer Entleerung	
Porenweite im Filter	0,01 µm Standard	
Staubabscheidung	Klasse 1 nach DIN ISO 8573-1	
Restölgehalt	< 0,01 mg/m ³ 99,999%	
Behältervolumen	Filter: 12 cm ³	
Kondensatentleerung	halbautomatisch Standard	
Befestigungsart	Winkel, Wandmontage	
Gewicht	0,218 kg	



Technische Änderungen vorbehalten!

Bauteile

Nr.	Benennung	Werkstoff	Bestell-Nr.
1	Kondensatbehälter BE.1 HA4	Polycarbonat	90001.0200
2	Feinfilterelement 0,01µm X.23/70	Borsilikat-Al	8.1311.10.000
3	O-Ring 32 x 2,5	NBR	---
4	Deckel DE.1-360	Schulaform	---

Blatt: KCFI-1 (02/09)

Handhabungs-Hinweis

- Fein-Filter zum Ausscheiden von Öl, Wasser und Feststoffverunreinigungen bis zu 0,01 µm aus Druckluft und Gasen
- Zusammenbau mehrerer Einzelgeräte erfordert Koppelpaket(e) KKOP.1

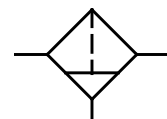

Baugruppe 1

Bestellhinweis

KCFI - * ***

Typ

Anschluss-Varianten Zubehör

Bestellbeispiel: KCFI-114 AM

1 Anschluss-Varianten	
114	G 1/4
138	G 3/8
114 NPT	1/4-18 NPT
138 NPT	3/8-18 NPT
2 Zubehör	
G	Differenzdruckmanometer DM2
DA	Differenzdruckanzeige DA1 Δp 0,35 bar
H	Metallbehälter mit Sichtanzeige
AM	Entleerung vollautomatisch drucklos entlüftend
AM NC	Entleerung vollautomatisch drucklos geschlossen

Abmessungen (mm)

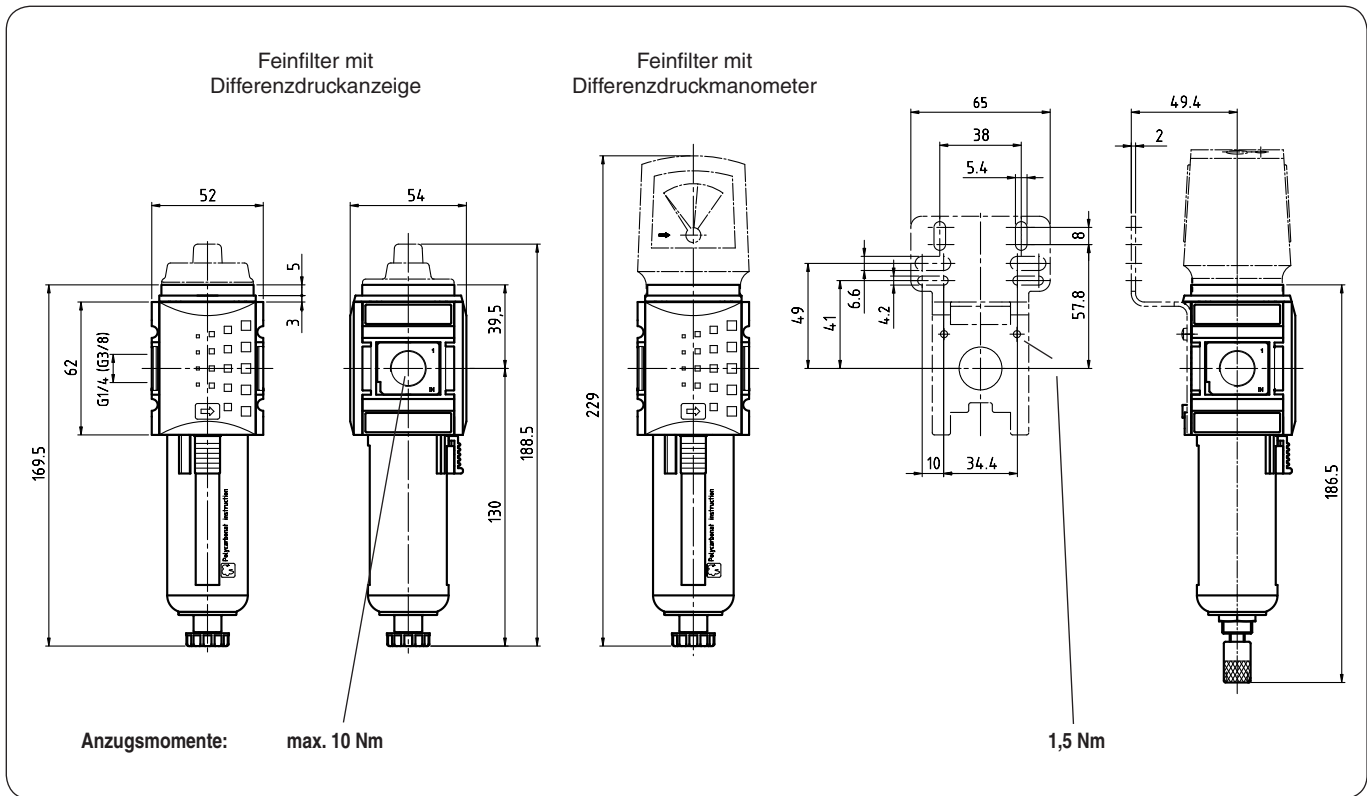

Durchflusscharakteristik

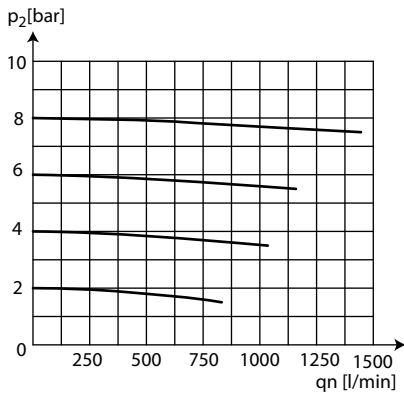

Zubehör 2

Differenzdruckmanometer

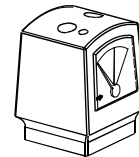

Typ: DM 2

Differenzdruckanzeige

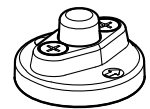

Typ: DA.1

Autom. Ablauf



Typ: AM 10
AM 10 NC

Metallbehälter mit Sichtglas

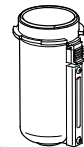

Typ:
BE.1 H HA
BE.1 H AM
BE.1 H AM NC

Koppelpaket

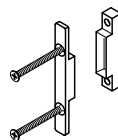

Typ: KKOP.1

Koppelpaket Wandmontage

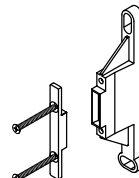

Typ: KKOP.1W

Befestigungswinkel incl. Schrauben

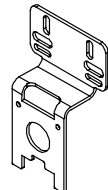

Typ: KBW.1-1225

Typ	KCFI-238	KCFI-212
Kenngrößen		
Anschlußgewinde	G 3/8	G 1/2
Bauart	Feinfilter	
Medium	Druckluft, neutrale Gase	
Einbaulage	senkrecht	
Mediums- und Umgebungstemperatur	max. 50 °C	
Eingangsdruck	Pe max. 16 bar Pe min. 1,5 bar bei halb- und vollautomatischer Entleerung	
Porenweite im Filter	0,01 µm Standard	
Staubabscheidung	Klasse 1 nach DIN ISO 8573-1	
Restölgehalt	< 0,01 mg/m ³ 99,999%	
Behältervolumen	Filter: 49 cm ³	
Kondensatentleerung	halbautomatisch Standard	
Befestigungsart	Winkel, Wandmontage	
Gewicht	0,300 kg	



Technische Änderungen vorbehalten!

Bauteile

Nr.	Benennung	Werkstoff	Bestell-Nr.
1	Kondensatbehälter BE.2 HA4	Polycarbonat	90002.0200
2	Feinfilterelement 0,01µm X 28/67	Borsilikat-Al	99902.1321
3	O-Ring 37,5 x 2,5	NBR	10020.0005
4	Deckel	Schulaform	---

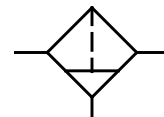

Baugruppe 2

Bestellhinweis

KCFI - * ***

Typ

Anschluss-Varianten Zubehör

Bestellbeispiel: KCFI-212 AM

1 Anschluss-Varianten	
238	G 3/8
212	G 1/2
238 NPT	3/8-18 NPT
212 NPT	1/2-14 NPT
2 Zubehör	
G	Differenzdruckmanometer DM2
DA	Differenzdruckanzeige DA1 Δp 0,35 bar
H	Metallbehälter mit Sichtanzeige
AM	Entleerung vollautomatisch drucklos entlüftend
AM NC	Entleerung vollautomatisch drucklos geschlossen

Blatt: KCFI-2 (02/09)

Handhabungs-Hinweis

- Fein-Filter zum Ausscheiden von Öl, Wasser und Feststoffverunreinigungen bis zu 0,01 µm aus Druckluft und Gasen
- Zusammenbau mehrerer Einzelgeräte erfordert Koppelpaket(e) KKOP.2

Abmessungen (mm)

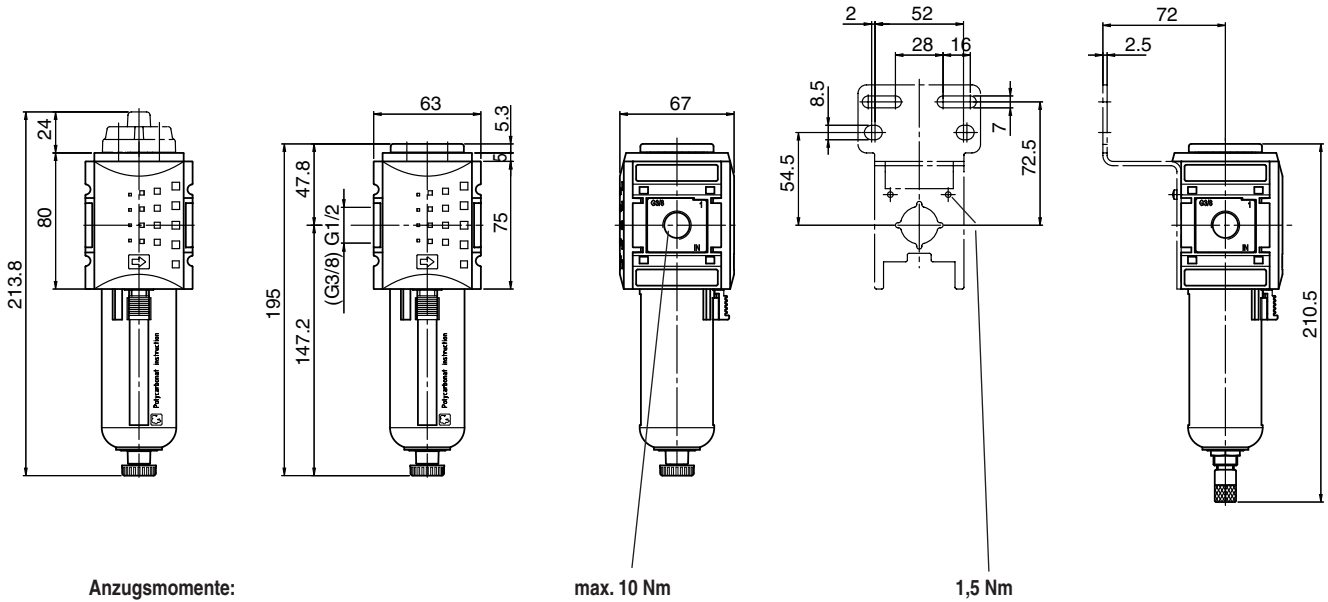

Durchflusscharakteristik

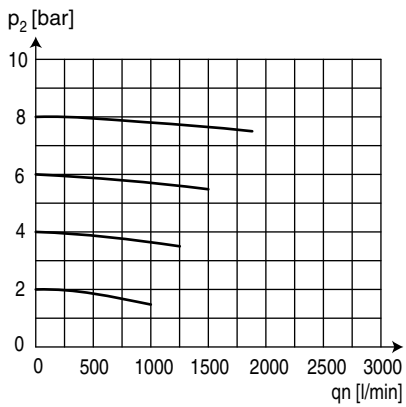

Zubehör 2

Differenzdruckmanometer

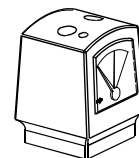

Typ: DM 2

Differenzdruckanzeige

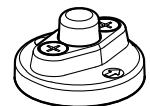

Typ: DA.1

Autom. Abbl.ß



Typ: AM 10
AM 10 NC

Metallbehälter mit Sichtglas

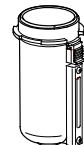

Typ:
BE.2 H HA
BE.2 H AM
BE.2 H AM NC

Koppelpaket

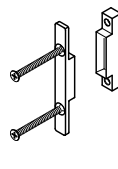

Typ: KKOP.2

Koppelpaket Wandmontage

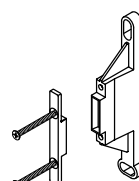

Typ: KKOP.2W

Befestigungswinkel incl. Schrauben

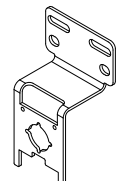

Typ: KBW.2-1225

Typ	KCFI-434	KCFI-41
Kenngrößen		
Anschlußgewinde	G 3/4	G 1
Bauart	Feinfilter	
Medium	Druckluft, neutrale Gase	
Einbaulage	senkrecht	
Mediums- und Umgebungstemperatur	max. 50 °C	
Eingangsdruck	Pe max. 16 bar Pe min. 1,5 bar bei halb- und vollautomatischer Entleerung	
Porenweite im Filter	0,01 µm Standard	
Staubabscheidung	Klasse 1 nach DIN ISO 8573-1	
Restölgehalt	< 0,01 mg/m ³ 99,999%	
Behältervolumen	Filter: 87 cm ³	
Kondensatentleerung	halbautomatisch Standard	
Befestigungsart	Winkel, Wandmontage	
Gewicht	0,710 kg	

Neuheit
2009!



Material: Grivory (PA66) / IXEF1022
Prüfdruck 64 bar = Berstdruck nach ISO 6953

Technische Änderungen vorbehalten!

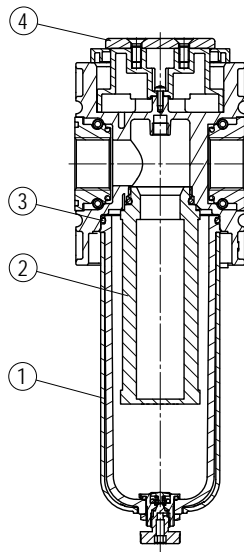

Bauteile

Nr.	Benennung	Werkstoff	Bestell-Nr.
1	Kondensatbehälter BE.4 HA3	Polycarbonat	80004.0200
2	Feinfilterelement 0,01µm X 40/100	Borsilikat-Al	50004.0510
3	O-Ring 55 x 2,5	NBR	10020.0009
4	Deckel	PA 6	---

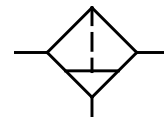

Baugruppe 4

Bestellhinweis

KCFI - *** *

Typ

1 Anschluss-Varianten

2 Zubehör

Bestellbeispiel: KCFI-434 AM

1 Anschluss-Varianten	
434	G 3/4
41	G 1
434 NPT	3/4 - 14 NPT
41 NPT	1 - 11 1/2 NPT
2 Zubehör	
G	Differenzdruckmanometer DM2
DA	Differenzdruckanzeige DA1 Δp 0,35 bar
H	Metallbehälter mit Sichtanzeige
AM	Entleerung vollautomatisch drucklos entlüftend
AM NC	Entleerung vollautomatisch drucklos geschlossen

Blatt: KCFI-4 (12/08)

Handhabungs-Hinweis

- Fein-Filter zum Ausscheiden von Öl, Wasser und Feststoffverunreinigungen bis zu 0,01 µm aus Druckluft und Gasen
- Zusammenbau mehrerer Einzelgeräte erfordert Koppelpaket(e) KOP.4

Abmessungen (mm)

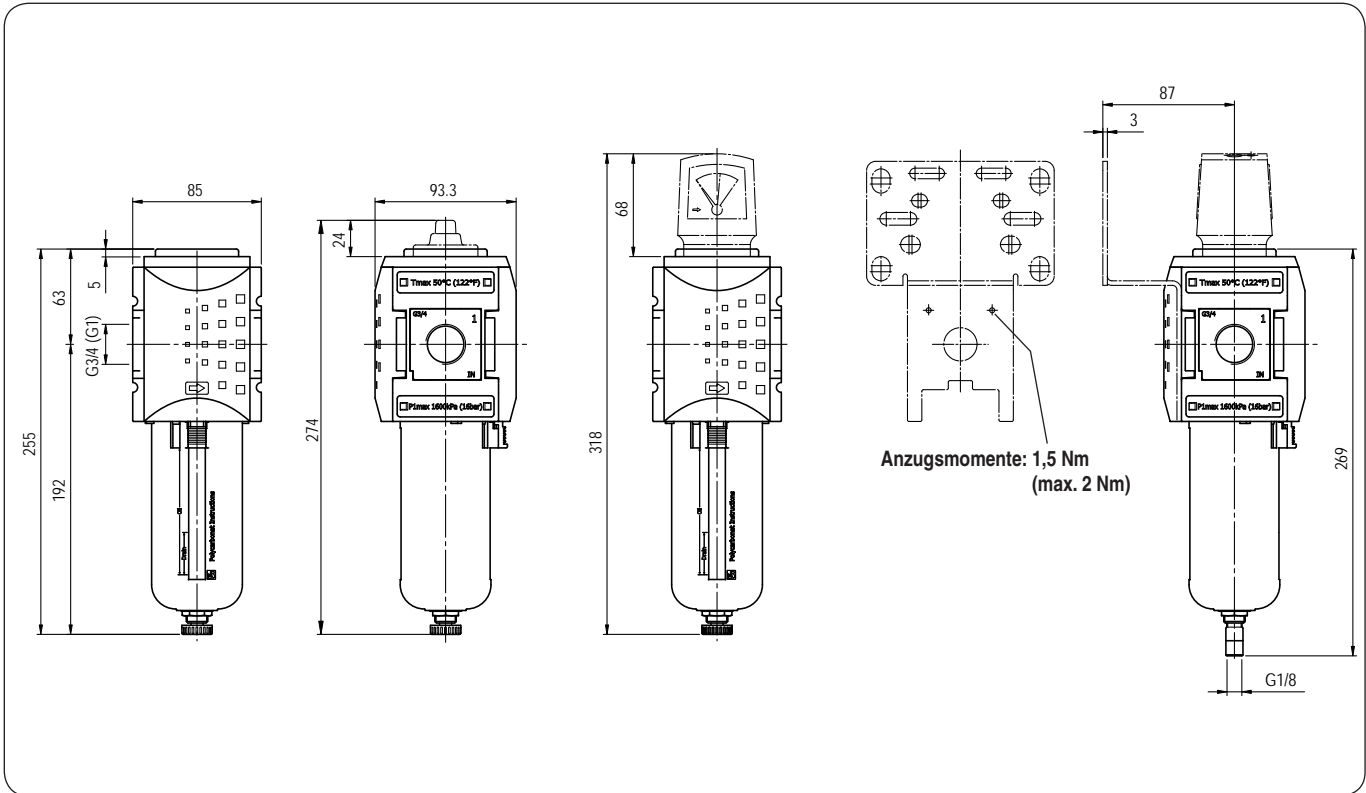

Durchflusscharakteristik

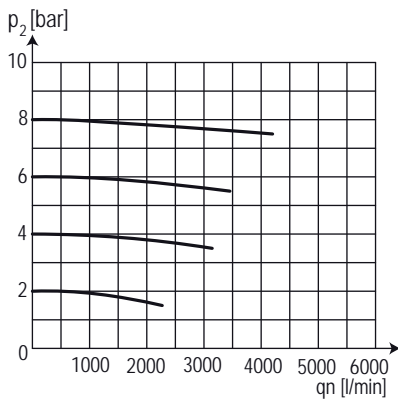

Zubehör 2

Differenzdruckmanometer

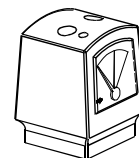

Typ: DM 2

Differenzdruckanzeige

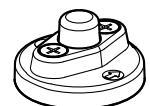

Typ: DA.1

Autom. Ablauf

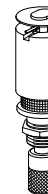

Typ: AM 10
AM 10 NC

Metallbehälter mit Sichtglas

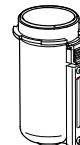

Typ:
BE.4 H HA
BE.4 H AM
BE.4 H AM NC

Koppelpaket

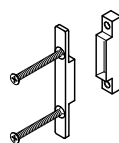

Typ: KKOP.4

Koppelpaket Wandmontage

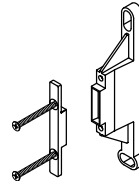

Typ: KKOP.4W

Befestigungswinkel incl. Schrauben

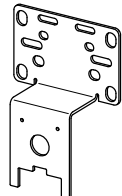

Typ: KBW.4-1225